

# gamme morbidelli cx100/cx110/cx210/cx220

centres de perçage à CN



gamme morbidelli  
cx100/cx110/cx210/cx220

centres de perçage à CN

MORBIDELLI CX

DE NOTRE EXPÉRIENCE  
AU PERÇAGE PARFAIT

morbidelli cx100



morbidelli cx110



morbidelli cx210/cx220



SIMPLE, INTUITIVE, COMPACTE

6  
Gamme

8  
cx 100

16  
cx 110

24  
cx210/CX220

## COMPACTE



**Le meilleur de la technologie à portée de main:** meilleur rapport encombrement/performance.

## EXCELLENTE QUALITÉ



**Précision d'usinage** grâce à l'innovante technologie RO.AX (mandrin à technologie rotoaxiale), le mandrin le plus performant du marché, avec une vitesse de rotation jusqu'à 8000 tr/min.

## PLUS RAPIDE



**Pas de set-up:** aucune intervention de l'opérateur sur la machine grâce à la manipulation des pièces avec des pinces. Idéal pour la **production en lot 1**.

## FLEXIBLE



**Pas simplement du perçage:** de nombreux usinages pour de multiples besoins.

**Personnalisation** des groupes opérateurs et **intégration** selon diverses exigences.

## DIGITALE



**Gestion simple, rapide et fiable** avec la vaste gamme de logiciels de la **Suite Maestro et le PC industriel intégré** avec écran tactile multipoint.

32  
CHARGEMENT-DÉCHARGEMENT DES PANNEAUX

34  
DIMENSIONS

36  
DONNÉES TECHNIQUES

# GAMME

SIMPLE, INTUITIVE, COMPACTE: DIFFÉRENTES SOLUTIONS POUR CHAQUE BESOIN

gamme morbidelli  
cx100/cx110/cx210/cx220

centres de perçage à CN

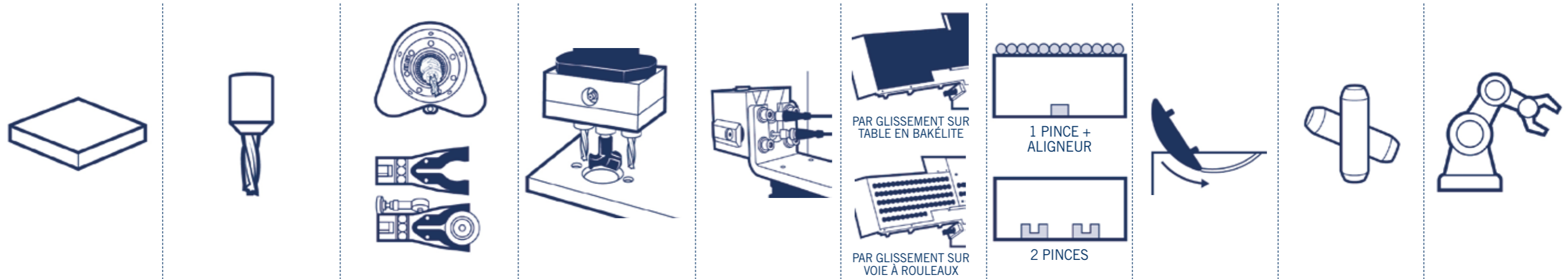

MODELE	ZONE DE TRAVAIL X, Y, Z MIN./MAX.	PERÇAGE	FRAISAGE AVEC CHANGEMENT D'OUTIL	CHARNIÈRES	SYSTÈME DE DÉTECTION	PLAN DE TRAVAIL	SYSTÈME DE TENUE	LAMELLO	INSERTION DE TOURILLONS	INTÉGRATION
morbidelli cx100	X 200 / 3050 Y 70 / 900 Z 10 / 60	F18L	X	X	X	PAR GLISSEMENT SUR TABLE EN BAKÉLITE	1 PINCE + ALIGNEUR	X	X	X
morbidelli cx110	X 200 / 3050 Y 50 / 950 Z 8 / 60	F19L ou F23L	6 POSITIONS	AGRÉGAT	X, Y, Z	PAR GLISSEMENT SUR VOIE À ROULEAUX	1 PINCE + ALIGNEUR	✓	X	✓
morbidelli cx210/cx220	X 200 / 3050 Y 50 / 1300 Z 8 / 95	F31LTC (cx210) F31LTC + F21L (cx220)	6 POSITIONS	✓	X, Y, Z	PAR GLISSEMENT SUR VOIE À ROULEAUX	2 PINCES	✓	✓	✓

# APERÇU DES CARACTÉRISTIQUES TECHNIQUES

LES DÉTAILS QUI FONT LA DIFFÉRENCE



**Stabilité maximale de la pièce** et une excellente qualité d'usinage grâce à la pince mobile à ouverture flottante qui ne nécessite aucun réglage.



**Ergonomique:** les supports latéraux permettent à l'opérateur de charger et décharger facilement des panneaux jusqu'à 3050 mm.



**Sécurité et fiabilité,** grâce au groupe presseur supérieur qui assure l'adhérence des pièces à la référence inférieure et garantit la plus grande précision d'usinage.



**Haute précision et rapidité de mouvement:** tous les groupes opérateurs sont actionnés par des moteurs brushless et coulisent sur des guides prismatiques avec des patins à billes.

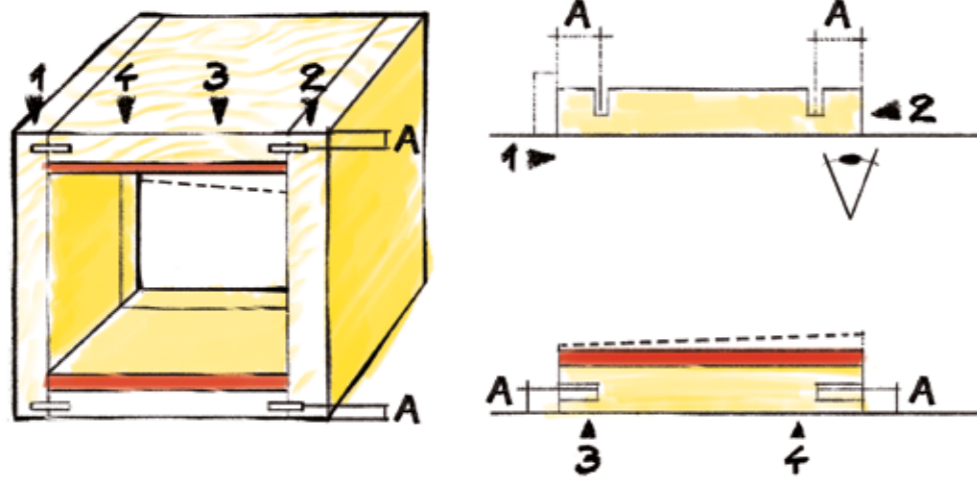

### FINITION PARFAITE:

la position du groupe opérateur par rapport au plan de travail permet d'obtenir un caisson sans imperfection, quelles que soient les variations d'épaisseur du panneau.



### CYCLES D'USINAGE TRÈS BREFS, SANS TEMPS IMPRODUCTIFS :

pour les opérations de réglage ; la tête de perçage à 18 mandrins indépendants (12 verticaux, 4 horizontaux le long de l'axe X, 2 horizontaux le long de l'axe Y) et une lame en X sur l'ensemble de la surface du panneau à usiner:

- longueur de 200 à 3050 mm
- hauteur de 70 à 900 mm
- épaisseur de 10 à 60 mm



### DOTATION COMPLÈTE DU GROUPE OPÉRATEUR:

avec une tête de perçage pour les trous verticaux et horizontaux, une lame pour les rainures le long de l'axe X sur le panneau situé à l'arrière du meuble, et une électrobroche pour les fraisages de 5,5 kW à 18000 tr/min.



### HAUTE PRÉCISION ET RAPIDITÉ DE MOUVEMENT:

tous les groupes opérateurs sont actionnés par des moteurs brushless et coulisent sur des guides prismatiques avec des patins à billes. Le système de déplacement en X, Y, et Z se fait grâce à une vis à billes de haute précision.



### VITESSE DE RÉGLAGE MAXIMALE:

avec le changement rapide d'outil ISO 30, l'électrobroche accélère les opérations de remplacement manuel de l'outil et de la fraise.

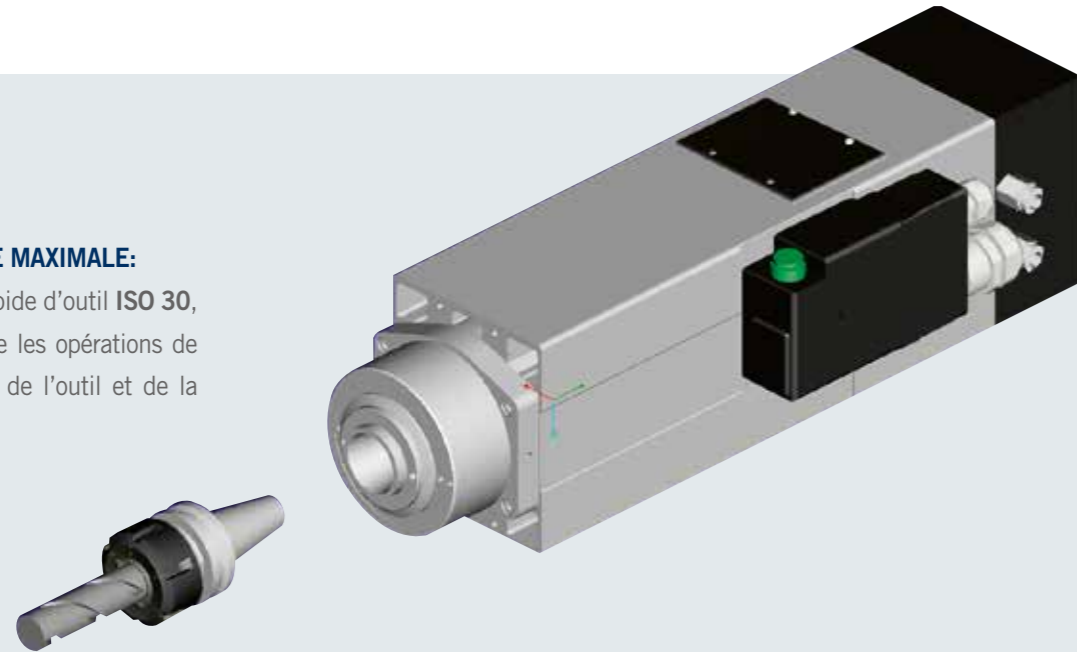

### TRÈS GRANDE STABILITÉ DE LA PIÈCE:

avec la pince mobile à ouverture flottante qui ne nécessite aucun réglage et une excellente qualité d'usinage avec la table anti-éraflure en bakélite, idéale même pour les panneaux avec des surfaces délicates.

**Pas d'imprécisions** lors des perçages horizontaux grâce à l'utilisation de dispositifs de pression dédiés.



### ERGONOMIQUE:

les supports latéraux permettent à l'opérateur de charger et décharger facilement des panneaux jusqu'à 3050 mm.

### HAUT NIVEAU DE FLEXIBILITÉ:

la **butée de référence programmable** permet d'usiner des pièces même avec des tourillons déjà insérés ou des fraisages déjà exécutés.

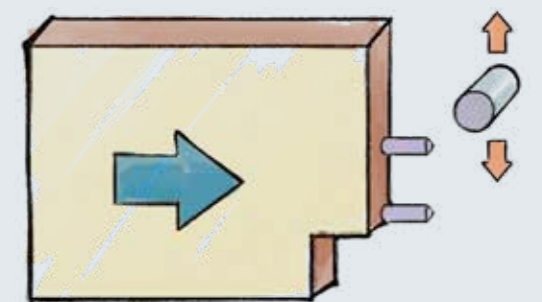
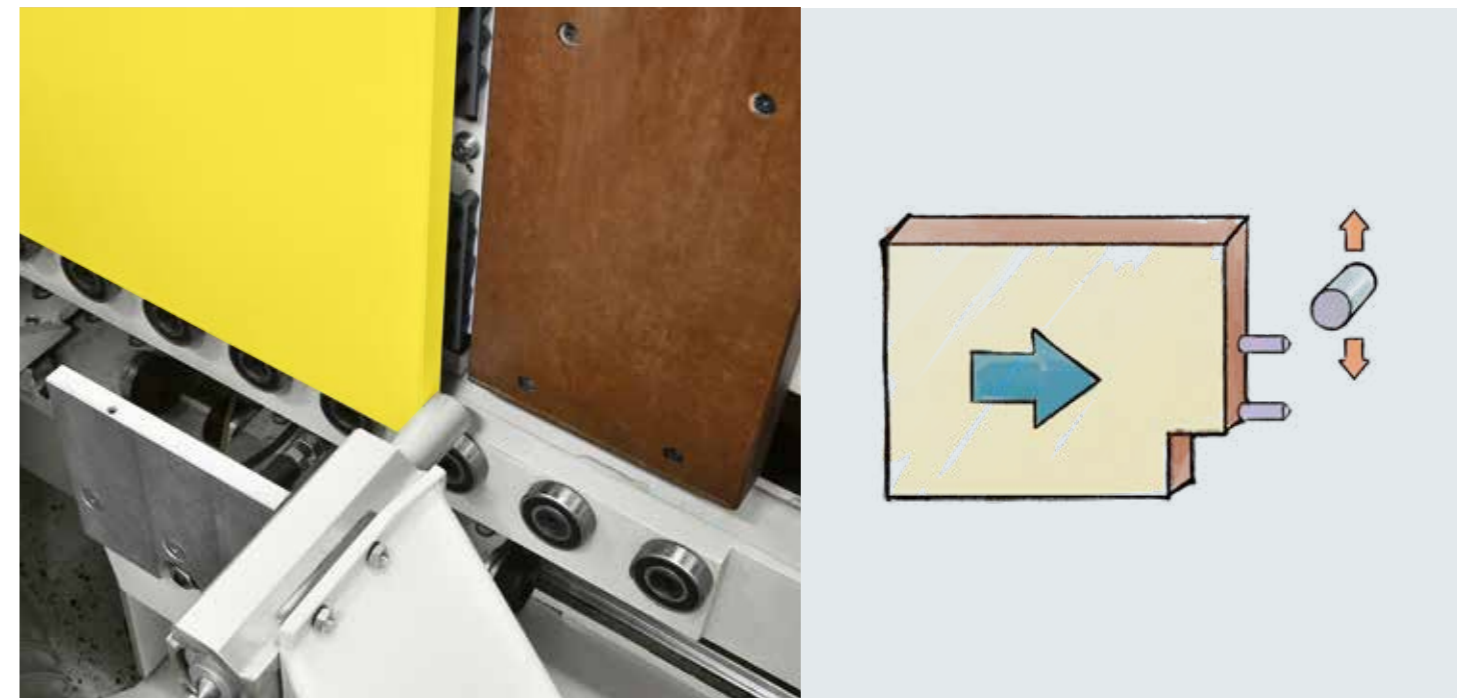



### SÉCURITÉ ET FIABILITÉ:

grâce au groupe presseur supérieur qui assure l'adhérence des pièces à la référence inférieure et garantit la plus grande précision d'usinage.

Les coiffes d'aspiration assurent un nettoyage parfait de la pièce.

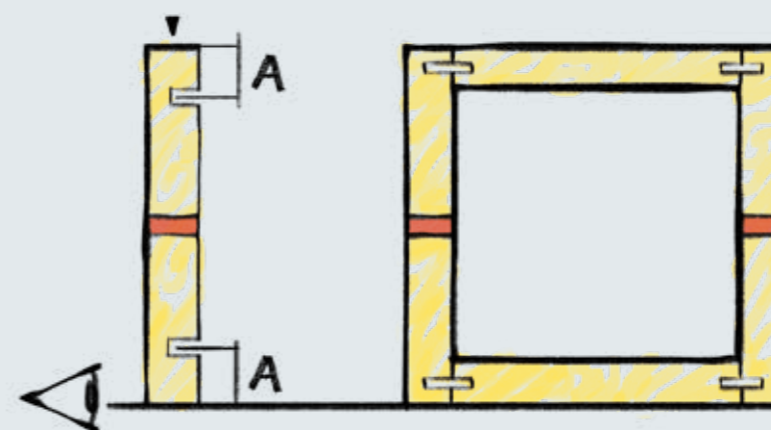

### JONCTIONS PARFAITES

avec la lecture automatique de la longueur de la pièce. Toute dissemblance entre la longueur réelle du panneau et celle enregistrée dans les réglages est relevée par le lecteur de précision laser permettant ainsi un alignement parfait.

### POSSIBILITÉ D'EXÉCUTER DES FRAISAGES LOCALISÉS SUR TOUT LE PANNEAU:

- usinages avec la lame sur la dimension X du panneau
- usinages de panneaux avec une surface délicate
- réalisation de rayons sur les quatre angles du panneau
- usinages Toe-Kick



### PAS DE TEMPS MORTS:

grâce au lecteur de code à barres, il est possible de charger en automatique le programme d'usinage simplement en scannant l'étiquette sur le panneau, évitant ainsi des erreurs à l'opérateur.

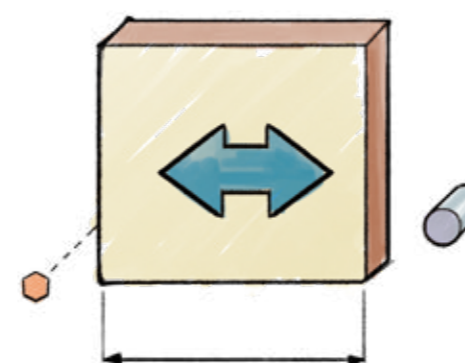

### EXÉCUTION DE PROGRAMMES:

avec référence droite et gauche ou mixte en utilisant le capteur arrière.

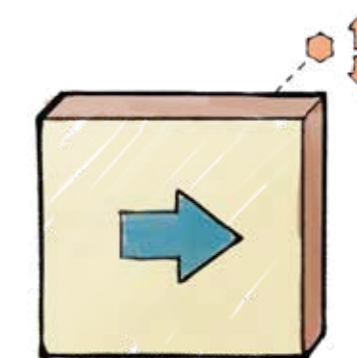

### PAS D'ERREURS DE CHARGEMENT DES PANNEAUX:

avec le capteur de congruence Y qui vérifie la correspondance de la dimension de la pièce insérée avec celle programmée.



# APERÇU DES CARACTÉRISTIQUES TECHNIQUES

LES DÉTAILS QUI FONT LA DIFFÉRENCE

**morbidelli cx110**

centres de perçage à CN



*Flexibilité maximale* avec l'ensemble des outils nécessaires toujours à disposition, grâce au **changeur d'outil automatique à 6 positions**.



*Précision extrême* avec le système de palpée décimal 3D PROBE équipé de quatre capteurs.



*Pas simplement du perçage*: agrégat pour réaliser des jonctions de type "Clamex".



*Pas de frictions* grâce au nouveau plan de travail idéal pour usiner les panneaux laqués et délicats.

*Stabilité maximale de la pièce* positionnée sur des roulements inférieurs et pressée par le poussoir supérieur, déplacée en x avec une pince à CN.



*Pince profilée* pour réaliser n'importe quel perçage **sans reprises** et ainsi accélérer le cycle d'usinage.

## RÉALISÉE SUR-MESURE : UN PERÇAGE PERSONNALISÉ

Possibilité d'avoir deux têtes de perçage différentes.

### F19L:

- 13 mandrins verticaux
- 4 mandrins horizontaux le long de X
- 2 mandrins horizontaux le long de Y.

### F23L:

- 13 mandrins verticaux
- 6 mandrins horizontaux le long de X
- 4 mandrins horizontaux le long de Y.

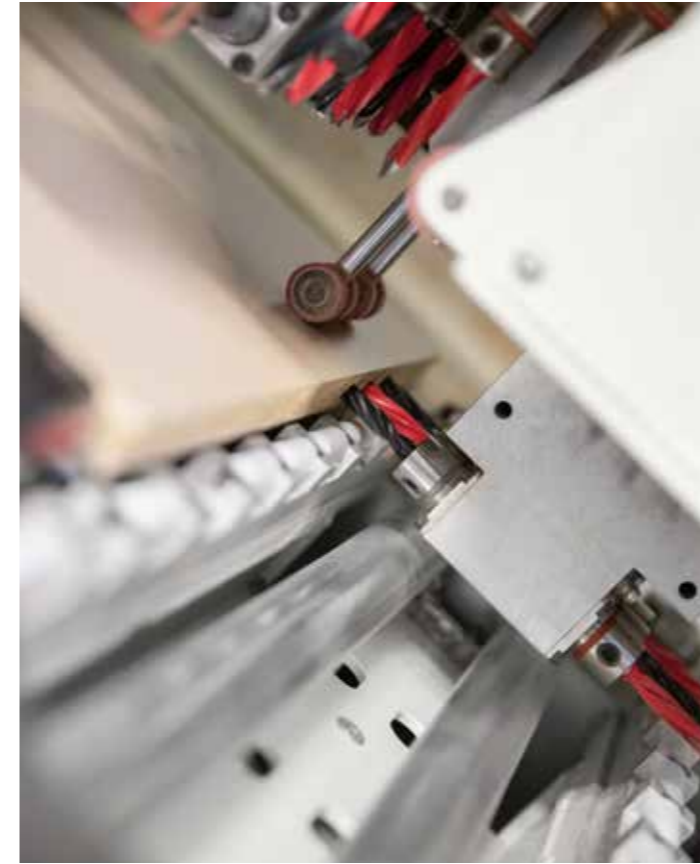
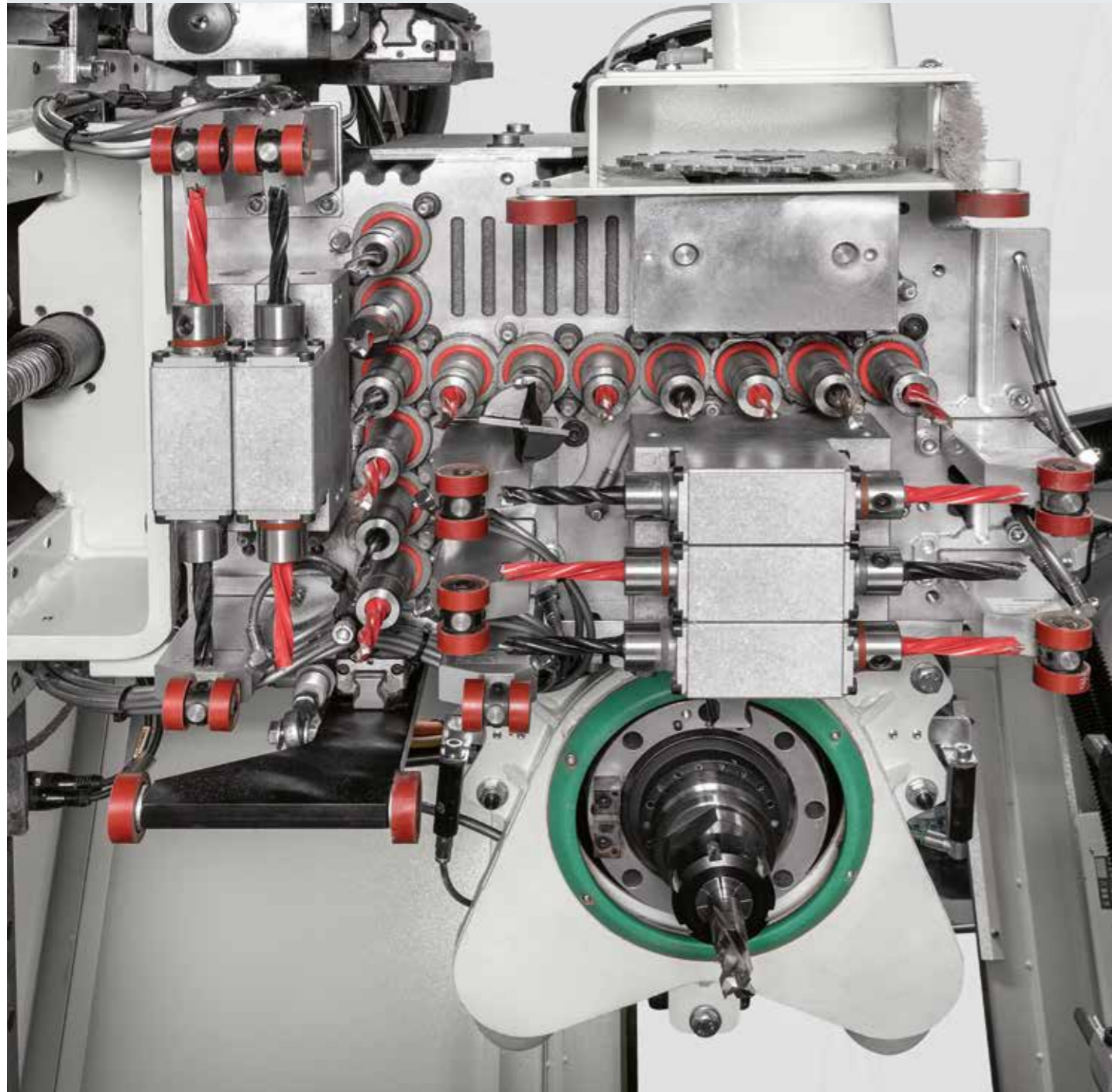

## LA QUALITÉ AVANT TOUT: UN PERÇAGE PARFAIT

Montées sur les têtes de perçage, les mandrins RO.AX, dont la vitesse de rotation peut atteindre 8000 tr/min, offrent des solutions optimales pour obtenir la meilleure qualité de finition et le perçage le plus rapide.

## PERÇAGE DE CHARNIÈRES: UNE ÉTAPE QUI EN VAUT TROIS!

Possibilité d'exécuter 3 perçages simultanés avec une seule tête.



### PERFORMANTE ET FIABLE

- Électrobroche HSK63F 7,5kW
- 1500/24.000 tr/min
- avec **coiffe** et **anneau de pression** pour garantir la position de la pièce et une propreté maximale pendant l'usinage.



Power - Couple S6

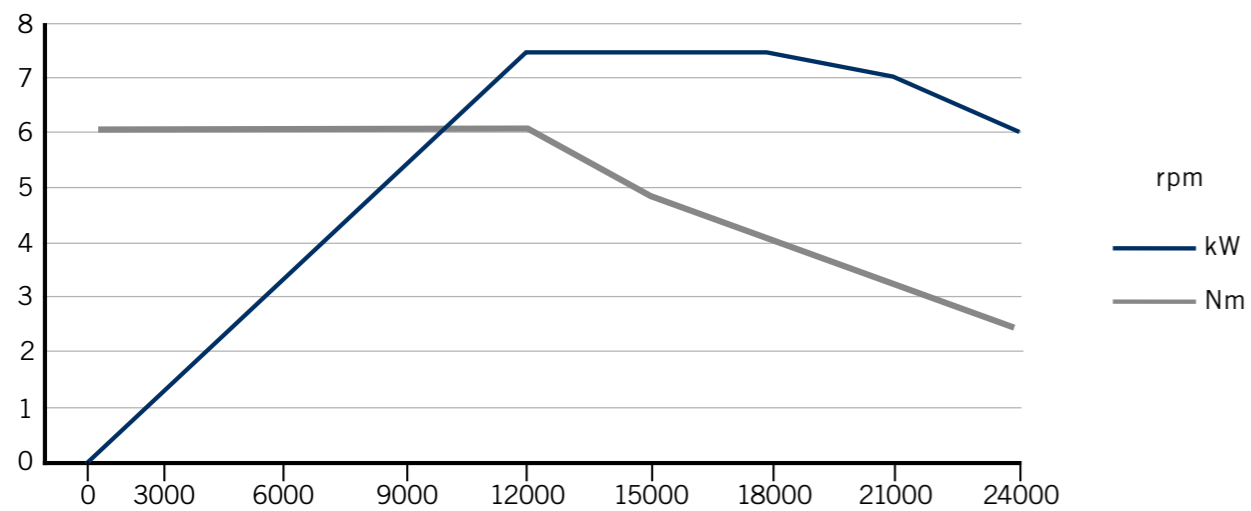

### FLEXIBILITÉ MAXIMALE

avec l'ensemble des outils nécessaires toujours à disposition, grâce au **changeur d'outil automatique à 6 positions**.



### PRÉCISION EXTRÊME

avec le système de palpage décimal 3D PROBE équipé de quatre capteurs.



### PAS SIMPLEMENT DU PERÇAGE :

agrégat pour réaliser des jonctions de type "Clamex".

## PAS DE FRICTIONS

grâce au nouveau plan de travail idéal pour usiner les panneaux laqués et délicats.

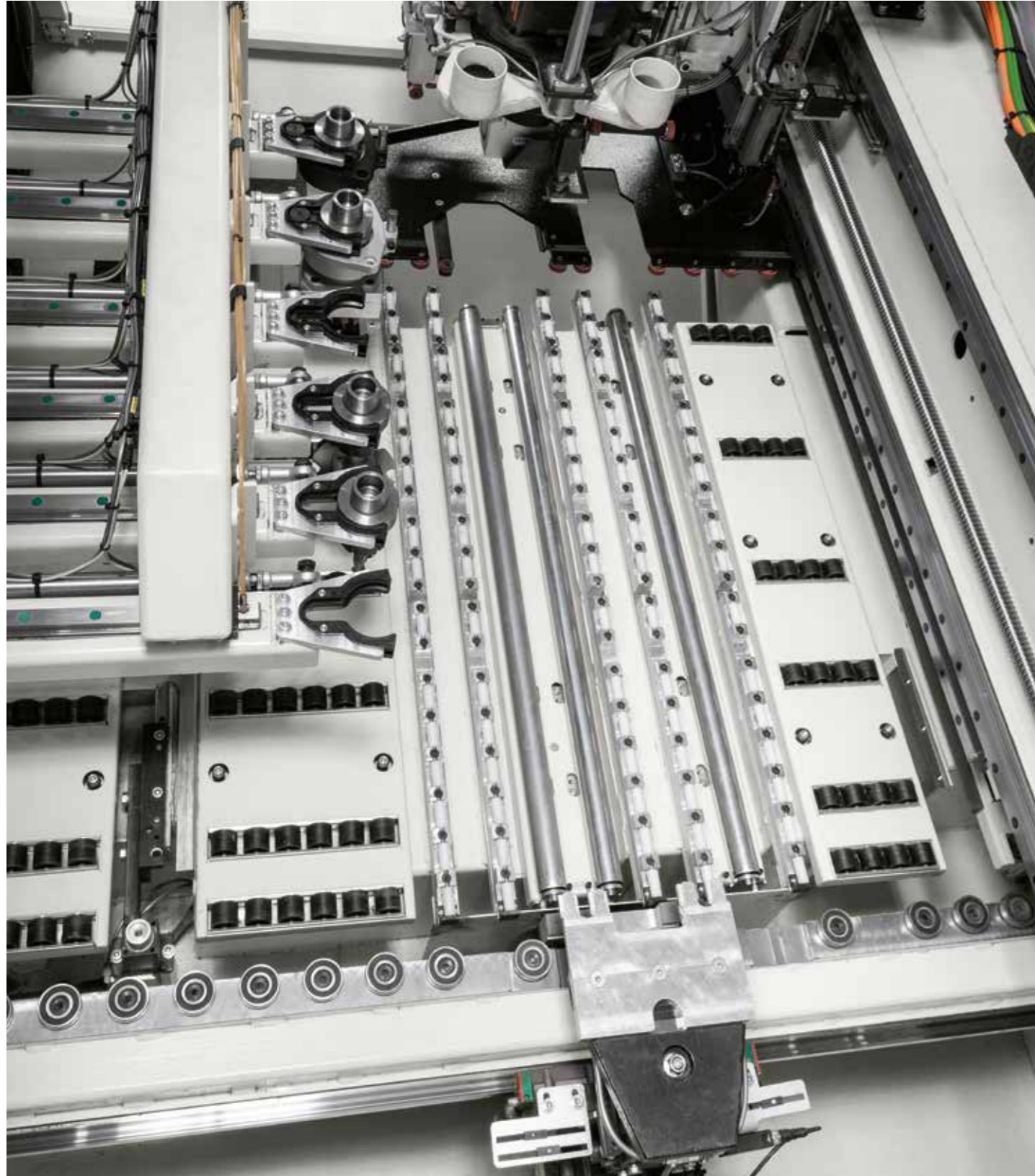

## CYCLE D'USINAGE NON-STOP

Pince profilée pour effectuer tous les usinages sans repositionnement.

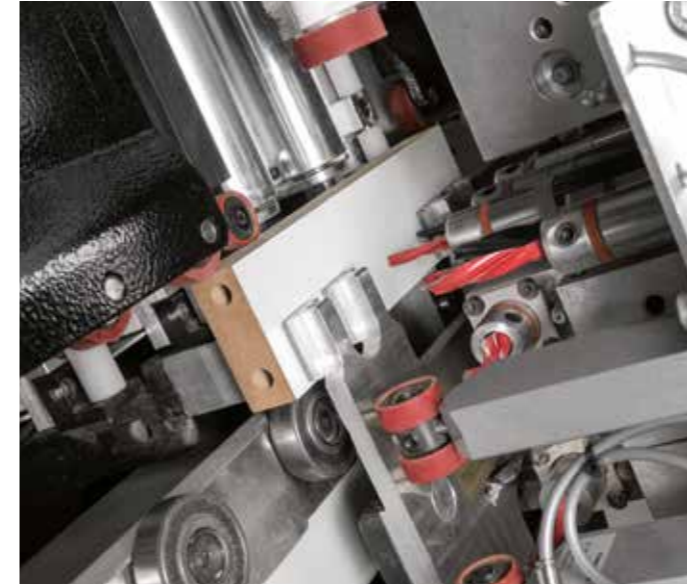

## STABILITÉ MAXIMALE DE LA PIÈCE

positionnée sur des roulements inférieurs et pressée par le poussoir supérieur, déplacée en x avec une pince à CN.

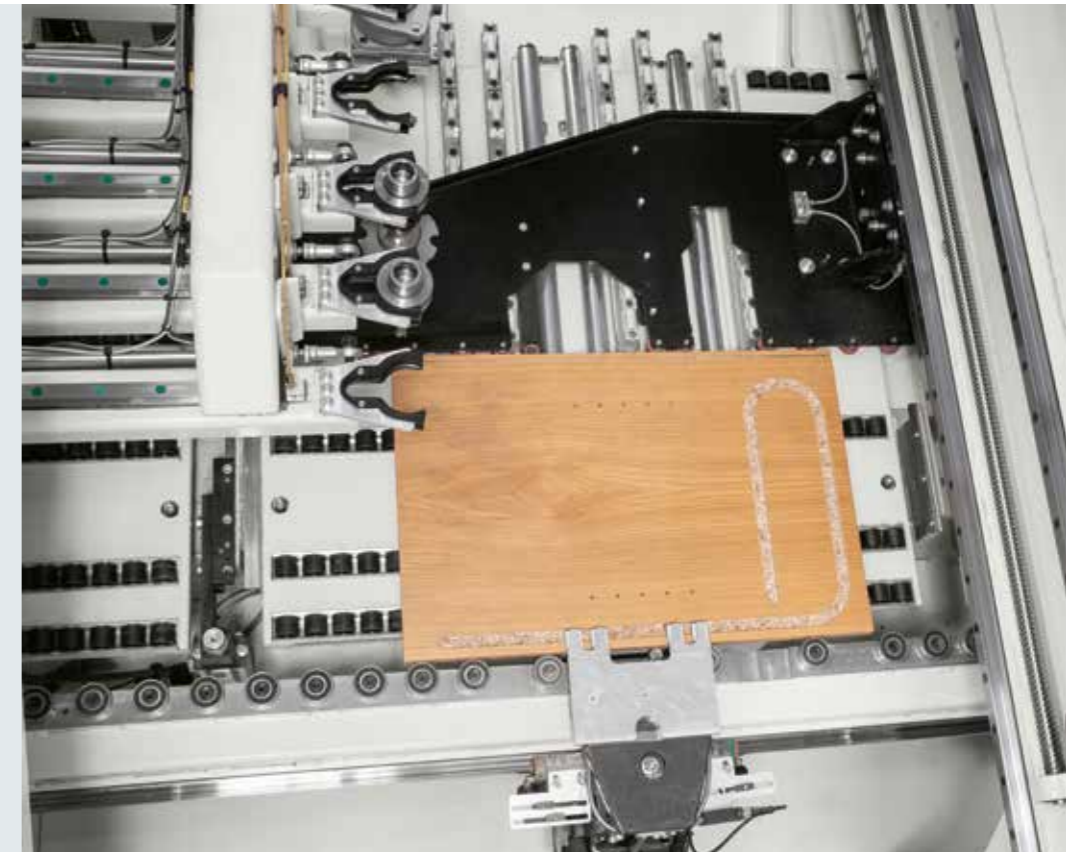

# APERÇU DES CARACTÉRISTIQUES TECHNIQUES

LES DÉTAILS QUI FONT LA DIFFÉRENCE

morbidelli cx210/cx220

centres de perçage à CN



*Flexibilité maximale avec l'ensemble des outils nécessaires toujours à disposition, grâce au changeur d'outil automatique à 6 positions.*



*Pas de frictions grâce au nouveau plan de travail idéal pour usiner les panneaux laqués et délicats.*

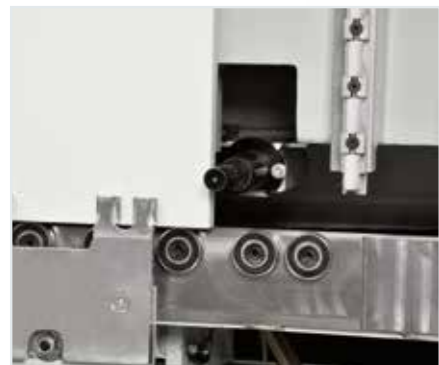

*Deux pinces profilées pour réaliser n'importe quel perçage sans reprises et ainsi accélérer le cycle d'usinage.*



*70% plus rapides sur les cycles de perçage grâce aux 2 têtes avec les axes Y et Z indépendants qui usinent en même temps.*



*Pas simplement du perçage : Groupe dédié pour réaliser des jonctions de type "Clamex".*

*Cycle complet avec le groupe d'insertion de tourillons positionné sur le charriot Y principal.*

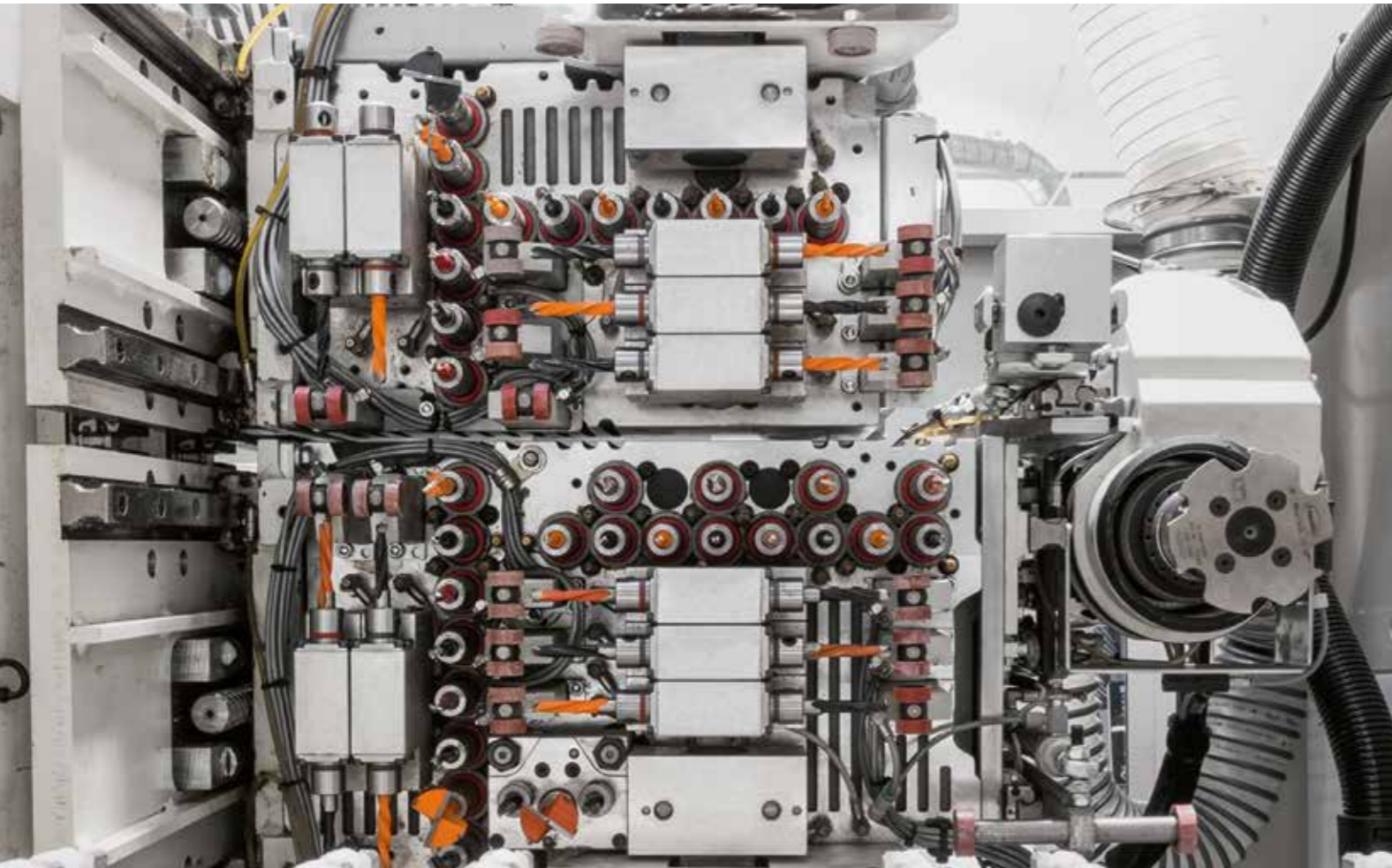

## RÉALISÉE SUR MESURE: PERÇAGE PERSONNALISÉ

L'unité de perçage a été conçue pour avoir toujours à disposition l'ensemble des outils nécessaires pour réaliser n'importe quel type de perçage en quelques étapes: **2 têtes à axes Y et Z indépendants**, qui usinent en même temps, doublant ainsi la productivité.



## LA QUALITÉ AVANT TOUT: UN PERÇAGE PARFAIT

Jusqu'à **55 mandrins RO.AX** (mandrin à technologie rotoaxiale) installés sur la double tête de perçage pour réaliser tous les perçages sans nécessiter d'intervention de l'opérateur.

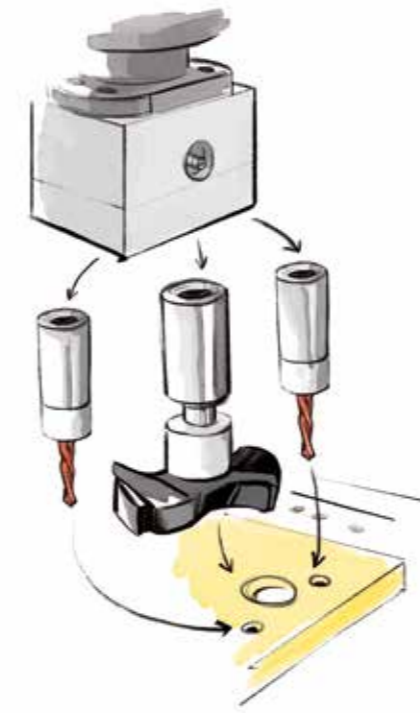

**PERÇAGE DE CHARNIÈRES: UNE ÉTAPE QUI EN VAUT TROIS!**  
Possibilité d'exécuter 3 perçages simultanés avec une tête unique intégrée au groupe de perçage principal.



## INCOMPARABLE

GRUPE OPÉRATEUR CONFIGURABLE POUR RÉPONDRE À N'IMPORTE QUELLE EXIGENCE PRODUCTIVE!



## PERFORMANTE ET FIABLE

L'électrobroche de 7,5 kW avec raccord HSK63-F et une vitesse de rotation jusqu'à 24.000 tr/min, est la solution idéale pour l'exécution de fraisages localisés sur différents types de panneaux.

## PAS SIMPLEMENT DU PERÇAGE

Groupe dédié pour réaliser des jonctions de type "Clamex".



## HAUTE FLEXIBILITÉ

L'ensemble des outils nécessaires pour achever tous les usinages du meuble toujours à disposition, grâce au **changeur d'outil automatique à 6 positions**.

## CYCLE COMPLET

Un ou deux groupes d'insertion de tourillons sur le charriot Y principal et l'axe Z indépendant. Au choix, la possibilité d'utiliser le système à eau pour les tourillons collés préalablement ou le système d'alimentation à colle vinylique.





Pas de frictions grâce au **nouveau plan de travail idéal** pour usiner aussi les panneaux laqués et délicats.

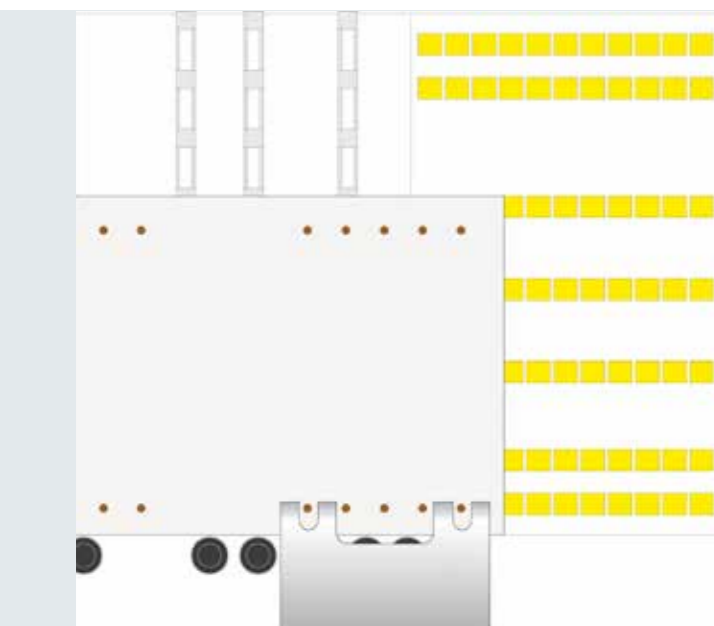

**PAS DE REPOSITIONNEMENT = UNE PRODUCTIVITÉ ACCRUE**  
Deux pincettes profilées pour réaliser tous les perçages nécessaires sans besoin de repositionnement.



**AUCUN RISQUE D'ERREUR AVEC "3D PROBE"**,  
le système de mesure adaptative pour la longueur, la largeur et l'épaisseur du panneau.



Chargement rapide et précis des panneaux: **butée mécanique de référence programmable.**



# CHARGEMENT-DÉCHARGEMENT DES PANNEAUX

gamme morbidelli  
cx100/cx110/cx210/cx220  
centres de perçage à CN

## MANUEL (cx100/cx110/cx210/CX220)

Chargement et déchargement manuels avec la possibilité de décharger des deux côtés.



## AVEC UN ROBOT (cx110/cx210/cx220)

Intégration dans la cellule avec un robot à l'arrière de la machine, ce qui permet à l'opérateur de charger et de décharger depuis l'avant.

Les possibilités sont:

- chargement/déchargement automatique avec robot
- chargement automatique - déchargement manuel
- chargement manuel - déchargement automatique



## AVEC UN SYSTEME DE RETOUR DE PIÈCES (cx110/cx210/cx220)

Système de retour de panneaux composé d'un convoyeur à déplacement latéral et d'un convoyeur de retour de pièces, pour une position de déchargement ergonomique avec fonction de magasin de pièces.

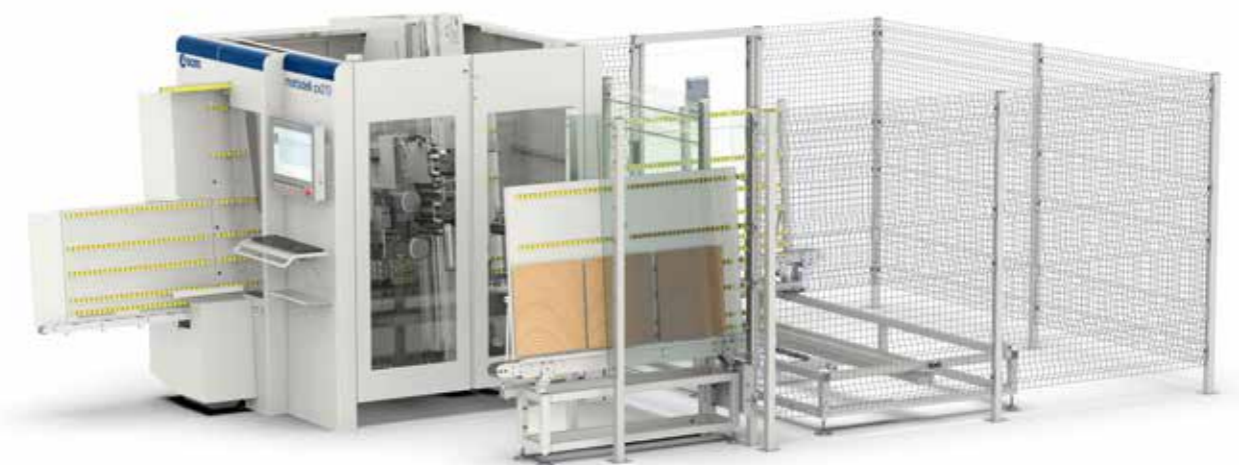

# DIMENSIONS

gamme morbidelli  
cx100/cx110/cx210/cx220  
centres de perçage à CN

machine seule		A	B	C
morbidelli cx100	mm	4207	1915 / 3308	2154
morbidelli cx110	mm	4246	1995 / 3364	2123
morbidelli cx210/cx220	mm	4700	2241 / 3618	2850

avec système de retour de pièces		A	B	C
morbidelli cx110	mm	6680 / 6060	3800	2130
morbidelli cx210/cx220	mm	6700 / 7230	4070	2850

## MACHINE SEULE

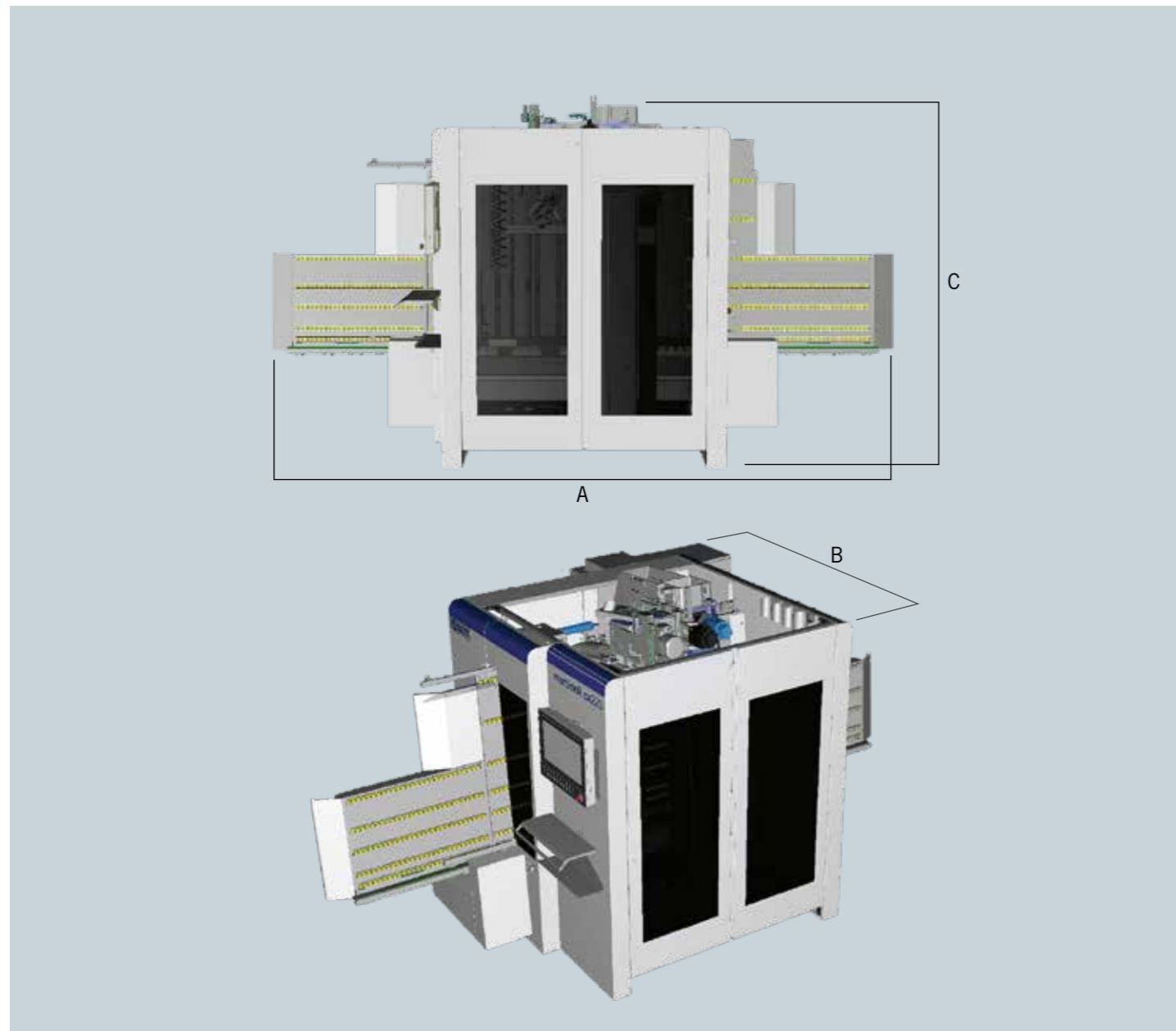

## AVEC SYSTÈME DE RETOUR DE PIÈCES

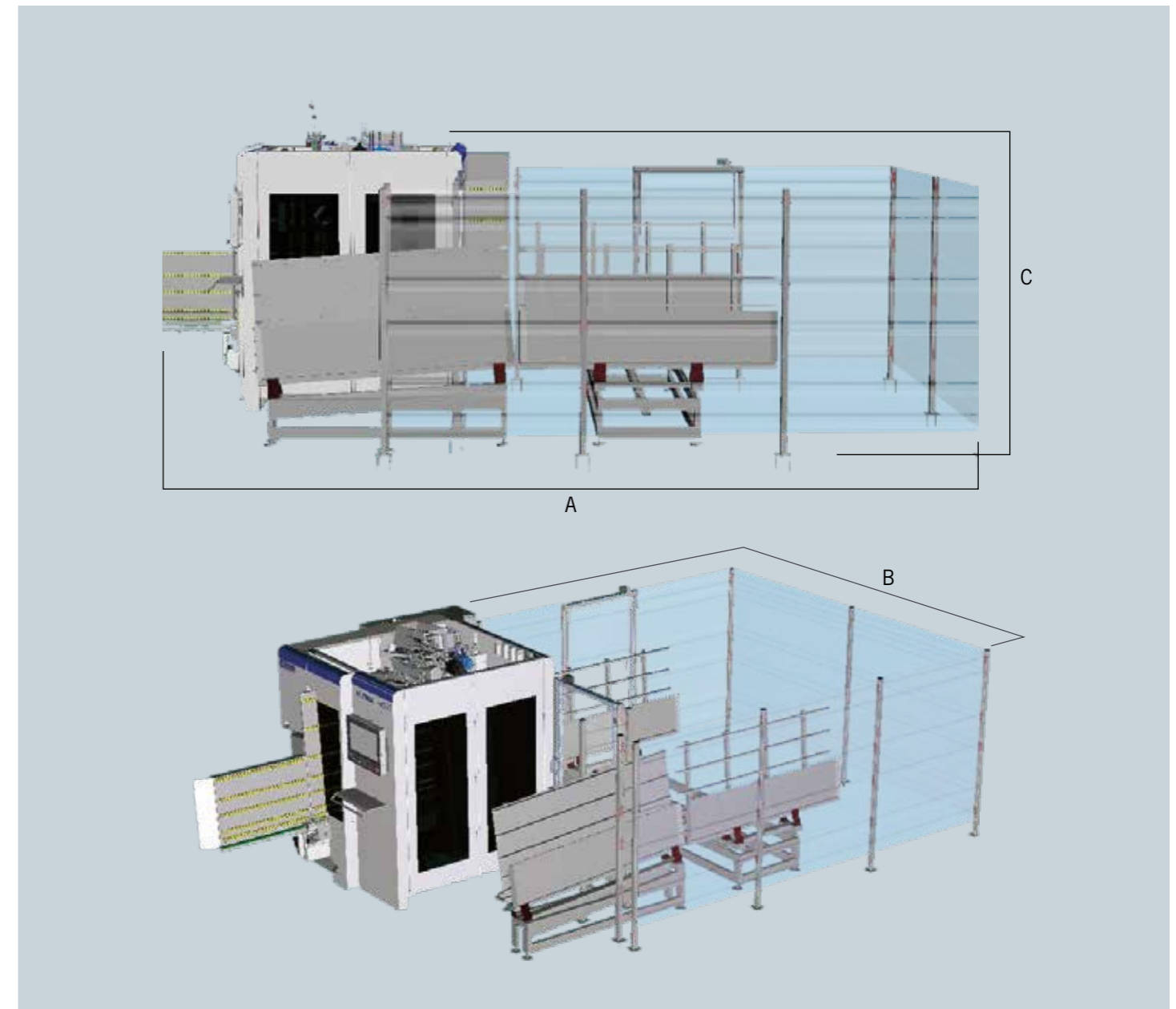

# DONNÉES TECHNIQUES

## morbidelli cx100

gamme morbidelli  
cx100/cx110/cx210/cx220  
centres de perçage à CN

## morbidelli cx110

morbidelli cx100		
AXES		
Longueur panneau min./max.	mm	200 / 3050
Largeur panneau min./max.	mm	70 / 900
Épaisseur panneau min./max.	mm	10 / 60
Poids panneau max.	kg	30
Vitesse max. axe X-Y	m/min	40 - 40
TÊTE DE PERÇAGE F18L		
Mandrins verticaux	n.	12 (7+5)
Mandrins horizontaux	n.	6 (4X+2Y)
Vitesse de rotation mandrins	tr/min	4200 (jusqu'à 3000 / 8000 avec Inverter)
Lame intégrée en X	tr/min	125 5000 (jusqu'à 10.000 avec inverter)
UNITÉ DE FRAISAGE (opt.)		
Électromandrin ER32	kW (hp) tr/min	5,5 (7,5) 1500 / 18.000
Électromandrin ISO30	kW (hp) tr/min	4,5 (6) 1500 / 24.000

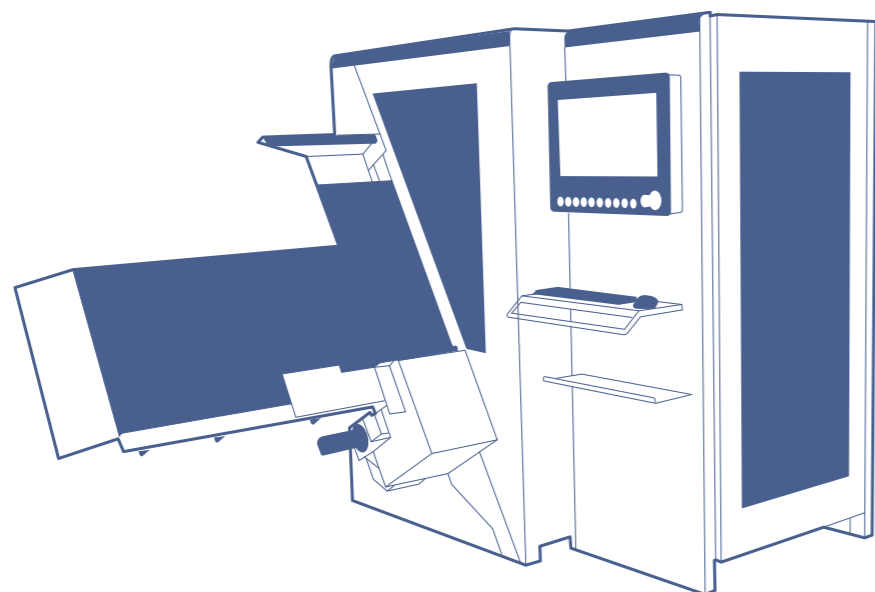

morbidelli cx110		
AXES		
Longueur panneau min./max.	mm	200 / 3050
Largeur panneau min./max.	mm	50 / 950
Épaisseur panneau min./max.	mm	8 / 60
Poids panneau max.	kg	60
Vitesse max. axe X-Y-Z	m/min	50 - 40 - 30
Système de palpage 3D PROBE	/	std.
TÊTE DE PERÇAGE F19L		
Mandrins verticaux	n.	13
Mandrins horizontaux	n.	6 (4X+2Y)
Vitesse de rotation mandrins	tr/min	4200 (jusqu'à 3000 / 8000 avec Inverter)
Lame intégrée en X	tr/min	125 5000 (jusqu'à 10.000 avec inverter)
TÊTE DE PERÇAGE F23L		
Mandrins verticaux	n.	13
Mandrins horizontaux	n.	10 (6X+4Y)
Vitesse de rotation mandrins	tr/min	4200 (jusqu'à 3000 / 8000 avec Inverter)
Lame intégrée en X	tr/min	125 5000 (jusqu'à 10.000 avec inverter)
UNITÉ DE FRAISAGE (opt.)		
Électromandrin ER32	kW (hp) tr/min	5,5 (7,5) 1500 / 18.000
Électromandrin HSK63-F	kW (hp) tr/min	7,5 (10,2) 1500 / 24.000
Magasin outils	/	HSK63-F 6 positions

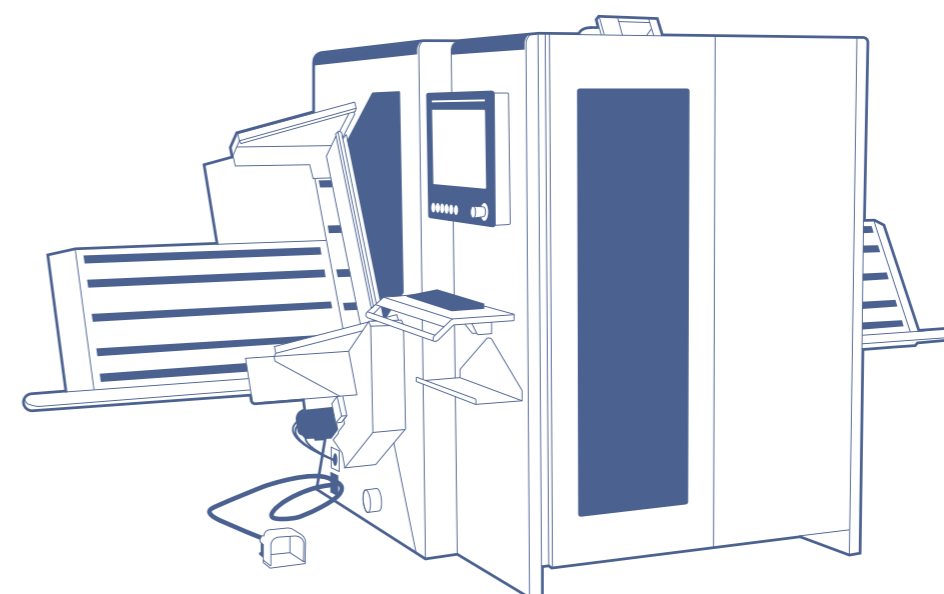

# DONNÉES TECHNIQUES

## morbidelli cx210/cx220

morbidelli		cx210	cx220
<b>AXES</b>			
Longueur panneau min./max.	mm	200 / 3050	
Largeur panneau min./max.	mm	50 / 1300	
Épaisseur panneau min./max.	mm	8 / 95	
Poids panneau max.	kg	70	
Vitesse max. axe X-Y-Z	m/min	70 - 40 - 30	
Système de palpé 3D PROBE	/	std.	
<b>TÊTE DE PERÇAGE F31LTC</b>			
Mandrins verticaux	n.	21	
Mandrins horizontaux	n.	10 (6X+4Y)	
Vitesse de rotation mandrins	tr/min	4200 (jusqu'à 3000 / 8000 avec Inverter)	
Lame intégrée en X	∅ tr/min	125 5000 (jusqu'à 10.000 avec inverter)	
<b>TÊTE DE PERÇAGE F21L</b>			
Mandrins verticaux	n.	/	13
Mandrins horizontaux	n.	/	8 (6X+2Y)
Vitesse de rotation mandrins	tr/min	/	4200 (jusqu'à 3000 / 8000 avec Inverter)
Lame intégrée en X	∅ tr/min	/	125 5000 (jusqu'à 10.000 avec inverter)
<b>UNITÉ DE FRAISAGE (opt.)</b>			
Électromandrin HSK63-F	kW (hp) tr/min	7,5 (10,2) 1500 / 24.0000	
Magasin outils	positions	6	
<b>UNITÉS OPTIONNELLES</b>			
Lame/Lamello	/	0° - 90°	
Groupes d'insertions des tourillons	n.	1 droit + 1 gauche	2 droits + 2 gauches

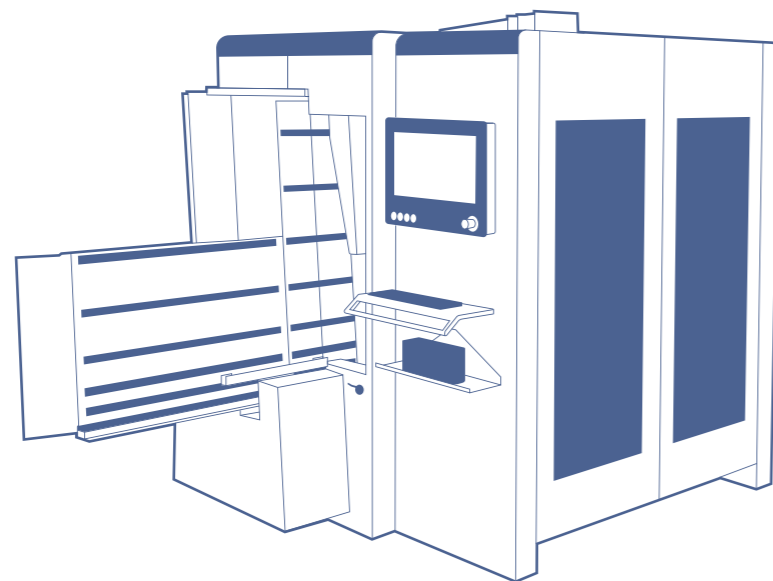

# M Maestro Digital Systems

DES LOGICIELS INTELLIGENTS ET DES SERVICES NUMÉRIQUES POUR AMÉLIORER LA PRODUCTIVITÉ DE L'INDUSTRIE DU BOIS ET DU MEUBLE.

SCM accompagne les entreprises qui usinent le bois tout au long de leur processus de production, permettant l'intégration des machines avec des solutions logicielles et des services numériques, avec un souci constant d'amélioration des performances pour optimiser la productivité de l'entreprise.

Les solutions logicielles SCM sont développées pour permettre l'intégration avec n'importe quel autre logiciel utilisé dans l'entreprise, afin d'optimiser l'utilisation de la machine et l'ensemble du processus.

conception > programmation et génération des programmes de la machine

Maestro office

Bureau

Usine

Maestro active

coupe > fraisage perçage placage de chant

## LOGICIEL

**Simple, intelligents et intégrables.**  
Les logiciels Maestro sont adaptés à la technologie de la machine et à l'ensemble du processus de production. Tous les logiciels Maestro partagent des caractéristiques communes:

**simple à utiliser**, pour que chaque opérateur puisse apprendre et utiliser le logiciel facilement et en toute sécurité

**intelligents**, avec des algorithmes et des modules de calcul pour obtenir rapidement le meilleur résultat possible

**ouverts et intégrables** avec les logiciels utilisés dans l'entreprise, couvrant l'ensemble du processus de production du client

## SERVICES DIGITAUX

Grâce à la plateforme IoT (L'«internet des objets») qui récupère et analyse les données des machines, **SCM a créé un ensemble de services numériques habilités par Maestro connect.**

En connectant une machine SCM via Maestro connect, chaque client pourra souscrire à un vaste programme de services à valeur ajoutée, qui l'accompagneront tout au long du cycle de vie de la machine, en améliorant sa productivité et son efficacité.

1  
Monitoring machine, indicateurs de performance, notifications instantanées

2  
Aide à la maintenance

3  
Maintenance prédictive, informations sur la machine

4  
Exportation de rapports et de données machine

5  
Extension de la garantie

6  
Support à distance accru

7  
Support pour la maintenance, vidéos et tutoriels

8  
Gestion des pièces détachées avec le site Spare Parts SCM

Maestro connect  
Plateforme IoT



# SOFTWARE

## Maestro lab

Au bureau, le système de conception et de programmation Maestro lab permet de programmer rapidement et facilement tous les usinages. Transformer une idée en produit fini n'a jamais été aussi simple. Plus de 150 applications pré-intégrées permettent de générer les programmes CNC en quelques clics.



### Bureau

## Maestro active cnc

Maestro active est l'interface unifiée pour l'ensemble des machines SCM: le logiciel d'interface Maestro Active conserve le même aspect, les mêmes icônes et la même approche en matière d'interaction.

### SIMPLICITÉ D'UTILISATION

L'interface a été spécialement conçue et optimisée pour une utilisation immédiate via un écran tactile, ce qui garantit une navigation simple et conviviale.

### « ZÉRO » ERREUR

Productivité améliorée grâce à des procédures d'aide et de restauration intégrées qui réduisent le risque d'erreur de la part de l'opérateur.



### Production

## LE LOGICIEL QUI SIMPLIFIE L'USINAGE

Logiciel de programmation CAD/CAM pour la conception de chaque procédé de fabrication.

Développé sous Windows®, il permet de programmer avec une extrême facilité grâce à un environnement de dessin avancé, simple et intuitif, qui fournit au client tous les outils nécessaires pour le dessin des pièces, la gestion des outils et des usinages, le tout dans un contexte parfaitement intégré et performant.

### SUITE



#### Maestro apps

Maestro apps est un répertoire de fonctions de programmations immédiatement disponibles et simples à utiliser, développées par SCM, spécifiques pour la réalisation de portes, fenêtres, escaliers, meubles et éléments de décoration.



#### Maestro msl connector

Connecteur pour logiciel de conception de fournisseurs externes.



#### Maestro 3Drill

Module pour la détection automatique des trous et l'application de l'usinage sur les surfaces.

## UNE APPROCHE RÉVOLUTIONNAIRE POUR INTERAGIR AVEC VOTRE MACHINE SCM

### CONTRÔLE MAXIMUM DES PERFORMANCES DE PRODUCTION

La génération de rapports personnalisables par opérateur, poste, programme, échéance (et bien plus encore) vous permet de suivre, d'optimiser et d'améliorer les performances de production.

### PARFAITE CONNAISSANCE DES ÉVÉNEMENTS SURVENUS SUR LA MACHINE ET PARTAGE DE L'EXPÉRIENCE DE L'OPÉRATEUR

Enregistrement de la maintenance, de la formation et d'autres événements, en retraçant toutes les activités au sein d'une base de données. L'expérience de l'opérateur est mémorisée et mise à la disposition de l'entreprise grâce à la possibilité de commenter et de documenter tous les événements ou les notifications en lien avec la production.

### ORGANISATION DE PRODUCTION AVANCÉE

Configuration de plusieurs utilisateurs avec différents rôles et responsabilités en fonction de l'utilisation de la machine (par exemple : opérateur, responsable de la maintenance, administrateur...). Possibilité de définir les postes de travail sur la machine, puis de détecter les activités, la productivité et les événements survenus lors de chaque poste.

### QUALITÉ ABSOLUE DE LA PIÈCE FINIE

La qualité de la pièce finie n'est plus menacée par les outils usagés. Le nouveau système de détermination de la durée de vie de l'outil (Tool Life Determination system) de Maestro active envoie des notifications lorsque l'outil est en fin de vie et recommande son remplacement au moment le plus opportun.

### ÉQUIPEMENT ? PAS DE PROBLÈME !

Maestro active guide l'opérateur pendant la phase de configuration du magasin d'outils, en tenant compte des programmes à exécuter.

# UN ENSEMBLE DE SERVICES POUR UNE PLUS GRANDE EFFICACITÉ

## Maestro connect

### CONNECTEZ VOTRE MACHINE SCM ET ACCÉDEZ À UN ENSEMBLE DE SERVICES

En équipant votre machine avec la technologie IoT Maestro connect, vous pouvez accéder à un vaste programme de services. Vous bénéficierez d'une série de programmes exclusifs qui vous accompagneront tout au long du cycle de vie de la machine.

### UN SUPPORT PLUS RAPIDE DE LA PART DU SAV DE SCM

Grâce aux informations et aux données transmises par Maestro connect au SAV de SCM, vous pourrez recevoir une assistance plus rapide. Le "dossier médical" de votre machine sera toujours disponible pour être consulté par le SAV de SCM, ce qui réduira considérablement le temps nécessaire au diagnostic et à la résolution du problème.

### VOTRE MACHINE TOUJOURS DANS LES MEILLEURES CONDITIONS

Avec Maestro connect, vous pourrez équiper votre machine avec un kit de capteurs supplémentaires pour détecter les événements et avertir l'opérateur si la machine ne fonctionne pas dans des conditions normales d'usage.

## SERVICES DIGITAUX

### SMART MAINTENANCE: RÉDUCTION DES TEMPS DE MAINTENANCE

Maestro connect réduit les temps de maintenance grâce à:

- Une planification automatique de toutes les opérations de maintenance afin d'éviter les pannes et ainsi travailler dans les meilleures conditions d'utilisation
- Une connexion directe au SAV de SCM grâce à une fonction d'ouverture automatique de tickets

### SMART MACHINE: VOTRE MACHINE SCM TOUJOURS AVEC VOUS, EN TOUT LIEU ET À TOUT MOMENT

Avoir une machine SCM connectée signifie que vous l'avez toujours à portée de main. Maestro connect vous permet de visualiser les informations de la machine en temps réel où que vous soyez et d'envoyer des notifications instantanées aux appareils connectés (ordinateur, tablette, téléphones portables) en cas d'alarme ou de temps mort, ce qui permet de vérifier que les actions de restauration sont effectuées de manière immédiate.

### SMART MANAGEMENT: OPTIMISATION DES PERFORMANCES DE PRODUCTION

Les rapports et les indicateurs de performance (KPI) de Maestro connect permettent une analyse approfondie des événements et des temps de production, permettant ainsi au client de mieux connaître ses performances et ses résultats.

### SMART PARTS: REMPLACEMENT IMMÉDIAT DES PIÈCES DE RECHANGE

Maestro connect propose de façon ciblée les pièces nécessaires à la machine, donnant au client la possibilité de visualiser le devis, les délais de livraison et ... de commander la pièce de rechange. Le tout confortablement installé chez lui grâce aux services fournis par le site e-commerce (boutique en ligne) Smart Parts de SCM.

### SMART LEARNING: SUPPORT POUR L'EXÉCUTION DE LA MAINTENANCE

Maestro connect propose un système de vidéos et de documents permettant à l'opérateur de résoudre les problèmes de façon autonome et rapide et de réaliser les opérations de maintenance.

### SMARTTECH: UN TECHNICIEN SCM TOUJOURS À VOS CÔTÉS

Maestro connect vous permet de recevoir une assistance à distance grâce au dispositif de réalité augmentée sans fil Smarttech (un véritable pc à enfiler): grâce à Smarttech, le SAV de SCM peut aider le client en temps réel et à distance, comme si ce dernier était à côté de lui.

### SMART WARRANTY: VOTRE MACHINE TOUJOURS DANS DES CONDITIONS PARFAITES

Avec les contrats de maintenance programmée vous pouvez prendre soin de votre « atout » en doublant la garantie d'un à deux ans \* pour une tranquillité totale!

\* veuillez lire le contrat en entier pour en comprendre les termes et conditions.

# SAVENERGY



**ORGANISATION AVEC  
SYSTÈME QUALITÉ  
CERTIFIÉ PAR DNV  
ISO 9001**

## L'ÉNERGIE LORSQU'ELLE EST UTILE

SavEnergy permet de faire fonctionner

les dispositifs quand on en a vraiment besoin.

La machine se positionne automatiquement en

« stand-by » quand il n'y a pas de pièces à usiner.

*Les données techniques peuvent varier en fonction de la composition choisie. Dans ce catalogue les machines sont présentées avec options. La société se réserve le droit de modifier les données techniques et les dimensions sans préavis, mais ces modifications n'influent pas sur la sécurité prévue par la norme CE.*

Niveau d'émission sonore maximum mesuré en fonction des conditions de fonctionnement fixées selon la norme EN 848-3:2012  
Pression acoustique pendant l'usinage (fraisage) 81 dbA (mesurée selon EN ISO 11202:2010, incertitude K = 4 dB)  
Puissance acoustique pendant l'usinage (fraisage) 98 dbA (mesurée selon EN ISO 3746:2010, incertitude K = 4 dB)

Bien qu'il existe une corrélation entre les valeurs du niveau sonore « classique » ci-dessus et les niveaux moyens d'exposition du personnel durant les 8 heures de travail, ces derniers dépendent également des conditions réelles de fonctionnement, de la durée d'exposition, des caractéristiques acoustiques de l'atelier et de la présence d'autres sources sonores, c'est-à-dire du nombre de machines et d'autres processus à proximité.







**scm** | service

**WE'LL GO THE  
EXTRA MILE  
FOR YOU**

SCM OFFRE UNE GAMME COMPLÈTE DE **SERVICES HAUTEMENT SPÉCIALISÉS** AVEC LA QUALITÉ ET LA FIABILITÉ, ISSUES DE SON EXPÉRIENCE DE 70 ANNÉES DANS LE SECTEUR.

De l'installation et du lancement en production à l'assistance et à la maintenance. De la formation à la fourniture de pièces détachées d'origine: **nous vous offrons des solutions sur mesure!**

 <p><b>SERVICE ET ENTRETIEN</b></p> <ul style="list-style-type: none"> <li>• Assistance téléphonique à distance</li> <li>• Contrats de maintenance programmée</li> <li>• Extension de garantie</li> </ul>	 <p><b>SERVICE DE FORMATION</b></p> <ul style="list-style-type: none"> <li>• Formation pour les opérateurs</li> <li>• Formation sur les logiciels et la programmation</li> <li>• Formation pour le démarrage de la production</li> </ul>
 <p><b>PIÈCES DÉTACHÉES</b></p> <ul style="list-style-type: none"> <li>• Liste de pièces détachées conseillées</li> <li>• E-shop</li> <li>• Catalogues interactifs de pièces détachées</li> <li>• Réparation de composants électroniques, de bacs à colle et d'électrobroches</li> </ul>	 <p><b>SERVICES DIGITAUX</b></p> <ul style="list-style-type: none"> <li>• Maestro Connect - Plateforme IoT pour être toujours connecté avec la machine</li> <li>• Smartech - assistance avec réalité augmentée</li> <li>• Portail My Scm - ouverture de tickets d'assistance et point d'accès unique aux apps et outils du monde relatif au S.A.V.</li> </ul>

**CONTACTS**

**SCM SERVICE**  
via Emilia 77 - 47921 Rimini - Italy  
tel. +39 0541 700100  
scmservice@scmgroup.com  
www.scmwood.com

**SCM SPAREPARTS**  
Via Emilia, 61 - 47921 - Rimini - Italy  
tel. +39 0541 674111  
spareparts@scmgroup.com  
www.scmwood.com

My Scm



# LES TECHNOLOGIES LES PLUS SOLIDES POUR L'USINAGE DU BOIS CONSTITUENT NOTRE ADN







**SCM, UN IMPORTANT PATRIMOINE DE COMPÉTENCES DANS UNE SEULE MARQUE**

Avec 70 années de succès, Scm est le grand protagoniste dans la technologie pour l'usinage du bois - le résultat de l'intégration des meilleurs savoir-faire dans les machines et systèmes pour l'usinage du bois - présent dans le monde entier avec le plus important réseau de distribution du secteur.

- 70** ans
- 3** principaux pôles de production en Italie
- 300.000** m<sup>2</sup> de production
- 20.000** machines produites chaque année
- 90%** d'exportations
- 20** filiales à l'étranger
- 400** agents et distributeurs
- 500** techniciens d'assistance
- 500** brevets enregistrés

**La force et la solidité d'un grand Groupe sont également dans notre ADN.** Scm fait en effet partie de Scm Group, leader mondial dans les machines et composants industriels pour l'usinage d'une vaste gamme de matériaux.

## SCM GROUP, UNE ÉQUIPE D'EXCELLENCE POUR DES COMPÉTENCES DE HAUT NIVEAU DANS LES MACHINES ET COMPOSANTS INDUSTRIELS

INDUSTRIAL MACHINERY	INDUSTRIAL COMPONENTS
Machines seules, installations intégrées et services dédiés au processus d'usinage d'un large panel de matériaux.	Composants technologiques pour les machines et les installations du groupe, de tiers et pour l'industrie mécanique.
 <small>TECHNOLOGIES POUR L'USINAGE DU BOIS</small>	 <small>TECHNOLOGIES POUR LES MATÉRIAUX COMPOSÉS, L'ALUMINIUM, LE PLASTIQUE, LE VERRRE, LA PIERRE, LE MÉTAL</small>
	   
	<small>ÉLECTROBROCHES ET COMPOSANTS TECHNOLOGIQUES</small> <small>TABLEAUX ÉLECTRIQUES</small> <small>COMPOSANTS MÉTALLIQUES</small> <small>PIÈCES MOULÉES EN FONTE</small>



solutions de perçage

# gamme morbidelli

## cx100/cx110/cx210/cx220

centres de perçage à CN



REV. N.01 - 09.2023



SCM GROUP SPA  
via Casale 450 - 47826 Villa Verucchio, Rimini - Italy  
tel. +39 0541 674111 - scm@scmgroup.com  
www.scmwood.com



00L0834842F



